



DIJON L



ORANGE S



FRANKFURT



ERFURT



ATUT 1: Dużo ognia, mało zajętego miejsca.

Płomień z pelletu równie piękny, co płomień z drewna.
Uwolnij swoją wyobraźnię.

Każdy z nas jest inny podobnie jak każdy ATUT Max Blank. Rzadko udaje się dokonać tak ważnej innowacji w naszych piecach jak płomień z pelletu bez elektryczności. Dodatkowo płomień ten jest równie piękny i prawdziwy jak płomień wydobyty z dobrego, starego, polana drewna.

Jeśli chcecie Państwo stworzyć niezapomniany nastrój dzięki płomieniom w kominku, modele kombi na pellet i drewno są dla Państwa idealnym rozwiązaniem. Nasze piece FRANKFURT, DIJON S i DIJON L oferują Państwu łatwy do uzyskania płomień z pelletu aż do 65cm wysokości.

A może atmosfera ma być nieco bardziej dyskretna, z mniejszą ilością ognia? Jeśli tak, dobrą alternatywą będą mniejsze modele takie jak ERFURT lub ORANGE, oba dostępne również w wersji kombi na pellet i drewno.

Z nowymi piecykami w stylu skandynawskim jesteście Państwo niezależni od elektryczności. Dziś możecie Państwo tworzyć atmosferę dzięki płomieniom z drewna, jutro dzięki płomieniom z pelletu.

Przestawienie rodzaju opału jest proste i można dokonać go w 3 minuty, a w przypadku pieca ERFURT w mniej niż jedną minutę.

Przy opalaniu pelletem, zgodnie z zasadami użytkowania, popielnik wystarczy opróżnić tylko 1-3 razy na sezon grzewczy.

Łatwiej się już nie da.

Ustanowiony jako wyznacznik awangardy.

Wolny wybór rodzaju paliwa – drewno lub pellet bez elektryczności.

Najpiękniejsza oaza spokoju.

Jeszcze przyjemniejsza i bardziej relaksująca dzięki płomieniom kominka.

Zapotrzebowanie przyszłości:
Innowacyjny płomień z pelletu
bez elektryczności

DZISIAJ PELLET
-Bez elektryczności-



JUTRO DREWNO

Nowość – piec na pellet bez elektryczności w piecu na drewno – model FRANKFURT stworzony z myślą o długowiecznym i intensywnym użytkowaniu. Dzięki łatwym do uzyskania płomieniom z pelletu bez elektryczności możecie Państwo zaspokoić swoje zapotrzebowanie na mocne wrażenia. Ciepło kominka wprowadzi nieco ciepła do wszystkich aspektów Państwa życia.



Nasza nowa generacja pieców zadziwi Państwa.

Romantyczne płomień o wysokości do 65cm – wytworzone z pelletu bez elektryczności. Niewiele kominka a dużo ognia – charakterystyczne i wyjątkowe dla Max Blank.

jakości pelletu czy ciągu w przewodzie kominowym. Więcej informacji na stronie 74. Informacje prawne dostępne w aktualnych katalogach lub na naszej stronie „maxblank.pl”.

EKOLOGICZNE GOTOWANIE NA OGNIU Z KOMINKA.

Pieczenie i gotowanie bez zużycia dodatkowej energii.

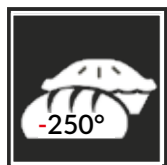

ATUT 2: Piec na pellet: system bez elektryczności w piecu na drewno.

Sprytna kombinacja – prosta przyjemność.
Nowa gama pieców z piekarnikiem od Max Blank.

Niezależnie od tego czy wybierze Państwo klasyczną wersję pieca czy wersję z piekarnikiem, urządzenie zużyje tyle samo pelletu lub drewna, co gdyby używane było tylko do ogrzewania lub odprężenia.

Mimo to, piece na drewno z piekarnikiem Max Blank oferują Państwu całkowitą niezależność.

Proszę sobie wyobrazić przeżycie jednego lub dwóch dni, w dzisiejszym świecie energii alternatywnych, bez energii elektrycznej. Moglibyście Państwo bez problemów podgrzać wodę, przygotować ciepły posiłek, cieszyć się swoim „chlebem powszednim”, ogrzać się a nawet zrelaksować.

Możecie Państwo wybrać preferowane paliwo – drewno lub pellet – wszystko bez elektryczności i bez kosztów serwisowych.

Dodatkowo macie Państwo możliwość zmiany rodzaju paliwa w swoim piecu kombi z piekarnikiem – dziś pellet, jutro drewno.

Płomienie z pelletu równie piękne jak płomienie z drewna – typowe i wyjątkowe dla Max Blank.

Najlepszy wybór dla Państwa i dla środowiska.

I ODPRĘŻENIE PRZY ROMANTYCZNYCH PŁOMIENIACH

Wystarczy włożyć opał, podpalić a następnie cieszyć się chwilą.

Sprytna kombinacja –
prosta przyjemność.



NA GÓRZE PO PROSTU
PYSZNIĘ

Na pellet bez
elektryczności

Lub na drewno
kominkowe

NA DOLE OGNIŚCIE

4 zalety w 1:
Piec na pellet „wewnątrz” pieca na drewno – model NÜRNBERG BF

* W zależności od modelu i jego wyposażenia, od momentu zapłonu pelletu do całkowitego wychłodzenia powierzchni obudowy z kamienia. Zależy również od warunków meteorologicznych, umiejscowienia pieca, izolacji budynku, jakości pelletu czy ciągu w przewodzie kominowym.
Więcej informacji na stronie 74.
Informacje prawne dostępne w aktualnych katalogach lub na naszej stronie „maxblank.pl”.

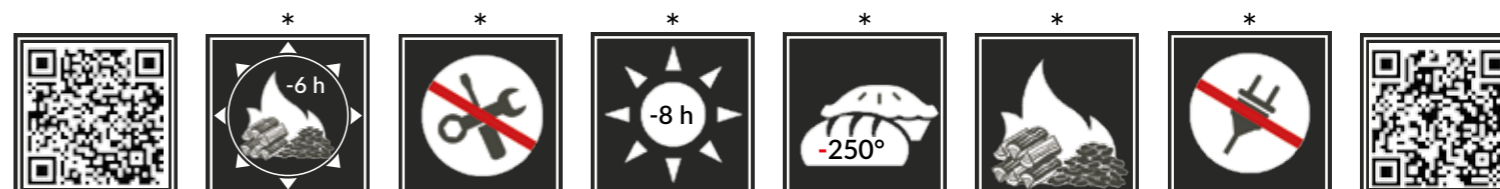

PIEC SZWEDZKI ODIN Z PIEKARNIKIEM:

Bez dodatkowych kosztów i energii. Gotowanie i pieczenie bez elektryczności. Podwójna korzyść z pieca na pellet z piekarnikiem.



OSZCZĘDZANIE ENERGII AŻ DO 18 GODZIN*.

Państwa „chleb powszedni” z piecyka szwedzkiego upieczony na ogniu z drewna lub pelletu.



ATUT 3: Piec na pellet i piec na drewno, jako urządzenie kombi.

Możliwość utrzymania ciepła, pieczenia i odprężenia się aż do 18 godzin*.

*W zależności od wybranego modelu, bez elektryczności przy jednorazowym wsadzie paliwa.

Może ciężko to sobie wyobrazić, ale, na co komu automatyka pieca, jeśli można samemu regulować jego pracę w sposób ekologiczny, oszczędzając nie tylko energię elektryczną, ale również często wysokie koszty serwisowania. Ponadto, co w przypadku braku prądu czy awarii automatyki, ogrzeje dom i upiecze pyszny chleb na ogniu z drewna?

Innowacja, która wyznacza standardy w dziedzinie budowy pieców. Przekonajcie się Państwo sami – po spróbowaniu chleba upieczonego nad ogniem kominka Max Blank już nigdy nie będziecie chcieli jeść chleba skądinąd. A gdy zaserwujecie Państwo zaproszonym na kolację gościom pieczeń przygotowaną w swoim piecu, nie zdziwcie się, gdy usłyszycie pytanie: „gdzie nauczyłeś/aś się tak dobrze gotować?”

Proszę nie obawiać się o smakowity zapach pieczonego chleba w domu, jeśli jest on niepożądany – wbudowany szyber pozwala na odprowadzenie zapachów bezpośrednio do komina.

Funkcji pieczenia i gotowania nie znajdziecie Państwo nigdzie indziej tylko w Max Blank.

Klienci Max Blank są zgodni: „albo najlepsza jakość od Max Blank albo nic”.

Gdy w mieszkaniu jest już ciepło...

... chrupiący bochenek chleba wychodzi z piekarnika piecyka kombi na pellet i drewno – bez dodatkowych kosztów za energię.

** Patrz strona 6

* W zależności od modelu i jego wyposażenia, od momentu zapłonu pelletu do całkowitego wychłodzenia powierzchni obudowy z kamienia. Zależy również od warunków meteorologicznych, umiejscowienia pieca, izolacji budynku,

jakości pelletu czy ciągu w przewodzie kominowym. Więcej informacji na stronie 74. Informacje prawne dostępne w aktualnych katalogach lub na naszej stronie „maxblank.pl”.

Państwa piecyk kombi z wydajną technologią.

Aż do 18 godzin ciepła bez elektryczności, aby móc się odprężyć czy upiec chleb.

Aż do 18 godzin ciepła rozłożone w czasie.

To wszystko przy jednorazowym wsadzie drewna lub pelletu w prostym w obsłudze, wielofunkcyjnym ODIN BF.

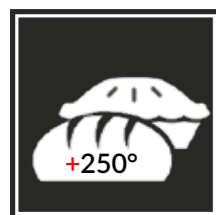

Pieczenie +
gotowanie*



Drewno / pellet*



Bez elektryczności*



Czas palenia
się ognia*

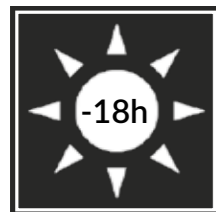

Czas oddawania
ciepła*



Bez serwisu
elektronicznego*



10 * W zależności od modelu i jego wyposażenia, od momentu zapłonu pelletu do całkowitego wychłodzenia powierzchni obudowy z kamienia. Zależy również od warunków meteorologicznych, umiejscowienia pieca, izolacji budynku,

jakości pelletu czy ciągu w przewodzie kominowym. Więcej informacji na stronie 74. Informacje prawne dostępne w aktualnych katalogach lub na naszej stronie „maxblank.pl”.

MULTISYSTEM 5 W 1 : ogrzewanie •

Wybór zgodnie z życzeniem.

relaks • akumulacja ciepła • gotowanie i pieczenie

Ekologicznie i bardziej niezależnie.

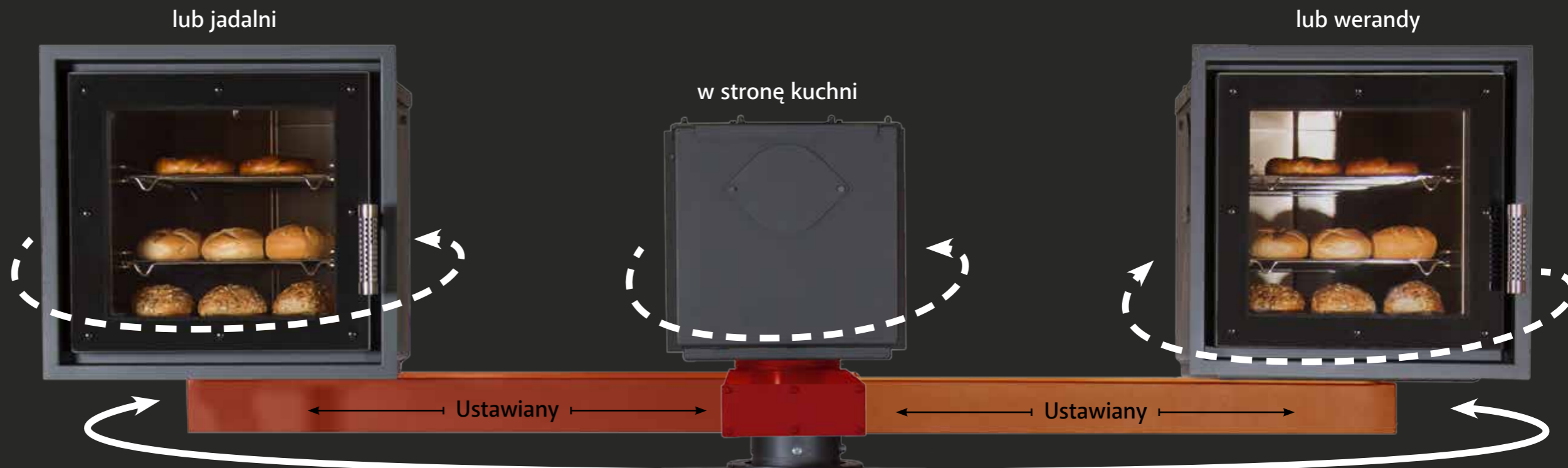

Państwa personalizowany wkład kominkowy z piekarnikiem:

Wspólnie z Państwa wyspecjalizowanym instalatorem, możecie Państwo zaprojektować i skonstruować ekologiczny piec, który komfortowo Was ogrzeje oraz jednocześnie zapewni zdrowe odżywianie. Macie Państwo ogromną dowolność w umiejscowieniu piekarnika: bezpośrednio nad wkładem kominkowym lub obrócony w kierunku jadalni lub kuchni! Możecie go Państwo umieścić jak na fotografii lub zgodnie z własnym upodobaniem.

Podczas ogrzewania swoim piecem 2w1 przy pomocy odnawialnego paliwa, drewna lub pelletu, możecie Państwo jednocześnie upiec swój chleb lub chrupiącą kaczkę w sposób ekologiczny i bez zużycia dodatkowej energii. Patrz strona 6.

Idealny do wymiany: stary – nowy!



Wedle Państwa życzenia!

Wkłady na pellet i drewno 2w1:

dla funkcjonowania na drewno i pellet z wyłącznym wyposażeniem nowego systemu na pellet bez elektryczności.

Jednocześnie otrzymujecie Państwo wybór nieskończenie różnorodnego ognia, dziś z pelletu, jutro z drewna!

W zależności od wyboru modelu, jego wyposażenia akumulacyjnego oraz opcji konstrukcyjnej wybranej przez instalatora w czasie montażu, system na pellet bez elektryczności pozwala cieszyć się przyjemnym ciepłem nawet do 18 godzin*.

Idealny do wymiany: stary – nowy!

* W zależności od modelu i jego wyposażenia, od momentu zapłonu pelletu do całkowitego wychłodzenia powierzchni obudowy z kamienia. Zależy również od warunków meteorologicznych, umiejscowienia pieca, izolacji budynku,

jakości pelletu czy ciągu w przewodzie kominowym. Więcej informacji na stronie 74. Informacje prawne dostępne w aktualnych katalogach lub na naszej stronie „maxblank.pl”.

Personalizacja każdej funkcji:
Ogrzewanie, relaks, gotowanie i pieczenie.

Montaż przystosowany do jadalni:
Z wkładem na drewno – pellet i piekarnikiem.

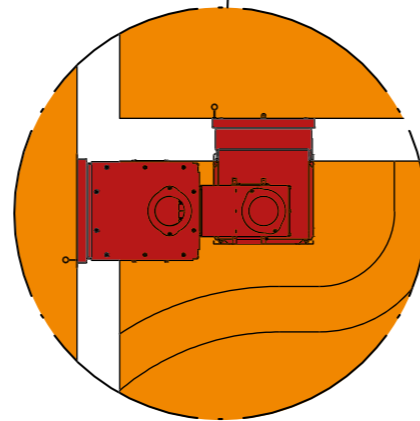
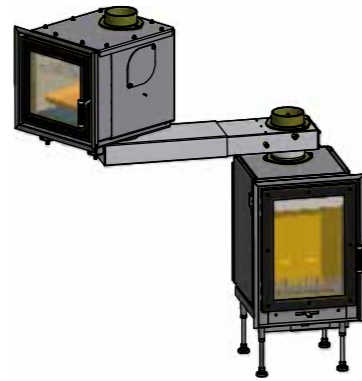
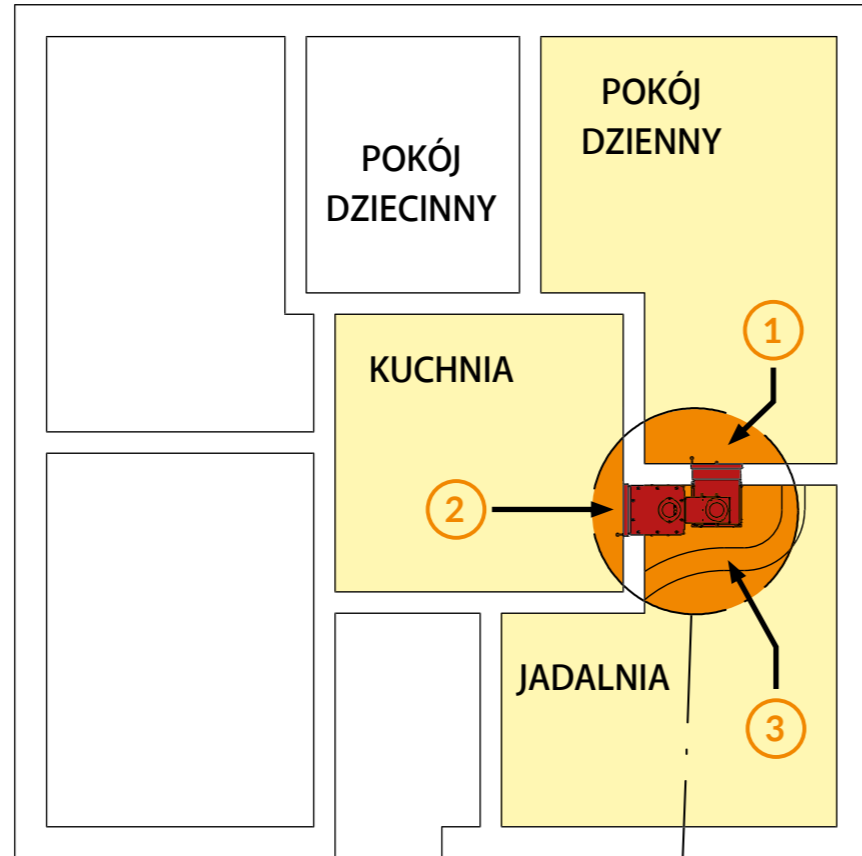

- ① PALENISKO KOMINKA
- ② GOTOWANIE I PIECZENIE
- ③ PIEC KAFLOWY



ABSOLUTNA REWOLUCJA

Źródło spokoju i relaksu. Rozkoszuj się do 18 godzin* ciepła w atmosferze naturalnego dobrobytu.

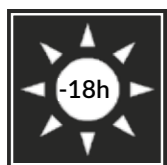

ATUT 4: System na pellet do akumulacji ciepła

Aż do 18 godzin* odprowadzania ciepła z jednego wsadu pelletu lub drewna. A wszystko to bez elektryczności.

Rozłożenie temperatur na obudowie pieca akumulacyjnego STRATOS S.

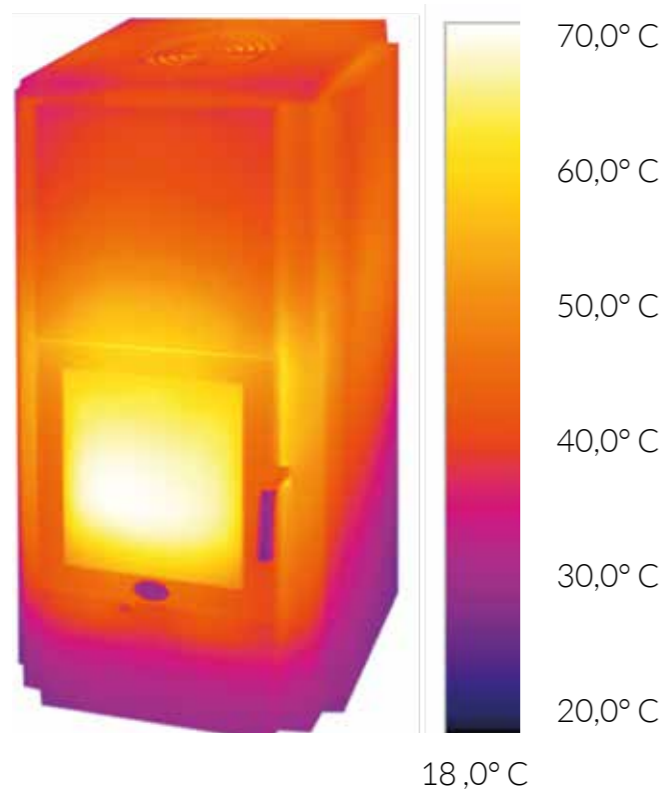

Imponująca wydajność modelu STRATOS S produkcji Max Blank High Quality jest nową definicją pieców Max Blank.

Każdy element modelu STRATOS S, od technologii spalania pelletu bez elektryczności aż po masę bloku akumulacyjnego przyczynia się do długotrwałego oddawania ciepła.

Dzięki dodaniu 26kg szamotu do komory paleniska, 152kg kamieni akumulacyjnych i kamieniom naturalnym będącym częścią obudowy, kominek ten osiąga całkowitą masę 540kg.

Wszystko to pozwala Państwu ogrzewać się w sposób naturalny, bez elektryczności czy zużywania innych źródeł energii oraz daje niezależność w wyborze rodzaju paliwa.



SIŁA NATURY W ELEGANCKIM OPAKOWANIU.

Serce Twojego domu.
Niech żyje komfort i prywatność.

System na pellet bez elektryczności w piecu kombi.

Elastyczne i proste rozwiązanie użycia opatentowanego systemu spalania pelletu.

Od rozpalenia aż po wychłodzenie pieca, Państwa otoczenie ogrzewane jest przyjemnym skumulowanym ciepłem przez okres nawet do 18 godzin*.

Nadaje to Państwa mieszkaniu pięciogwiazdkowego charakteru. A wszystko to bez potrzeby ciągłego dodawania drewna lub pelletu.

W piecach Max Blank odnajdziecie Państwo połączenie idei ekologicznych, wydajnej technologii i sztuki tworzenia pieców.

Po prawej:
Zwrot ciepła –
Temperatura i czas –
Ogrzewanie drewnem i pelletem

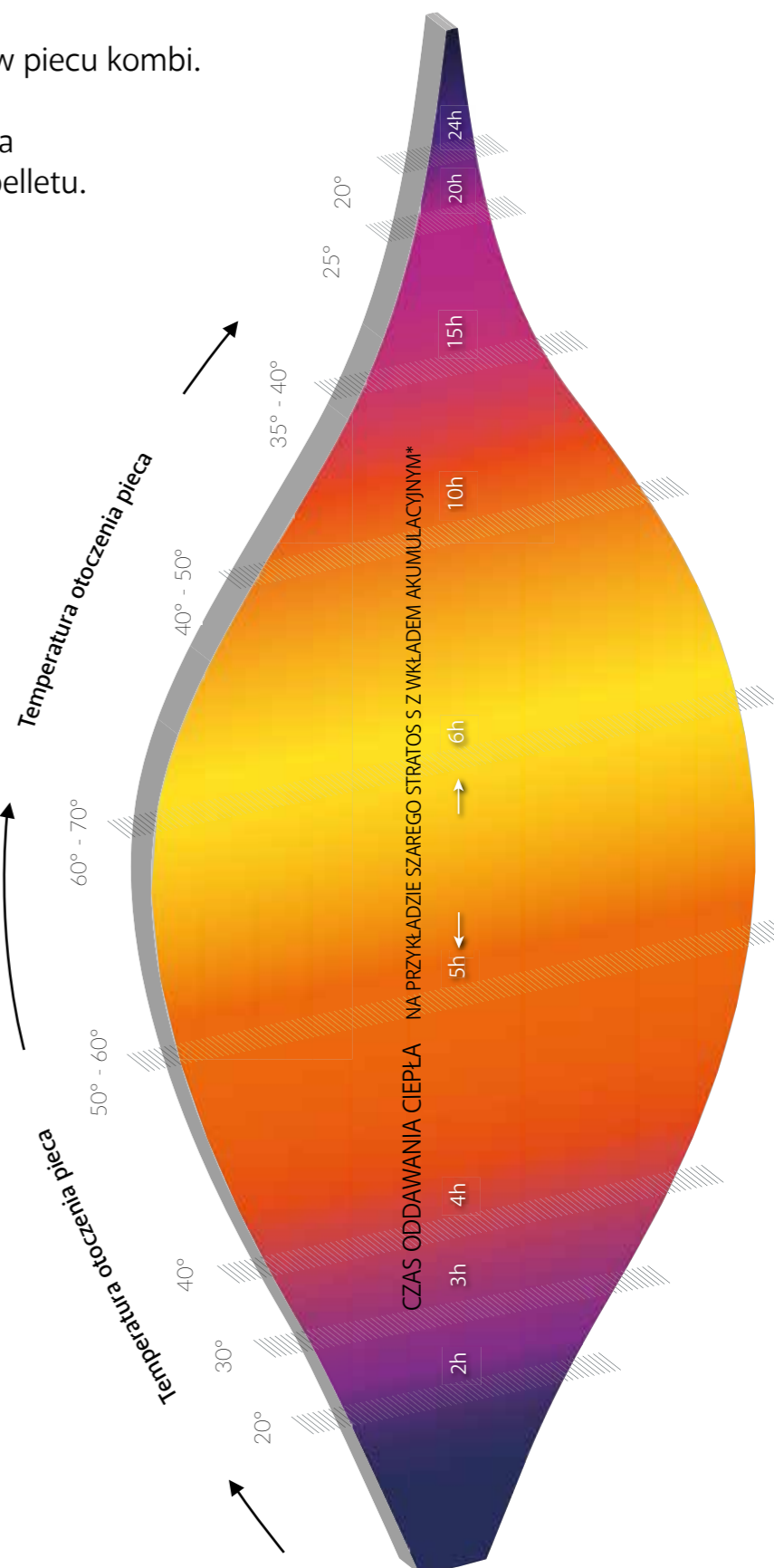

* W zależności od modelu i jego wyposażenia, od momentu zapłonu pelletu do całkowitego wychłodzenia powierzchni obudowy z kamienia. Zależy również od warunków meteorologicznych, umiejscowienia pieca, izolacji budynku,

jakości pelletu czy ciągu w przewodzie kominowym. Więcej informacji na stronie 74. Informacje prawne dostępne w aktualnych katalogach lub na naszej stronie „maxblank.pl”.

**INNOWACJA SPOTYKA SIĘ Z TRADYCJĄ:
OPATENTOWANY SYSTEM SPALANIA PELLETU BEZ ELEKTRYCZNOŚCI!**

- Rozsiądź się wygodnie
- Ciesz się przyjemnym ciepłem aż do 18 godzin
- Zachwyć się 6 godzinami spektaklu płomieni
- Płomień z pelletu równie piękny jak płomień z drewna

piec na pellet bez elektryczności i drewno w ekskluzywnej łupkowej obudowie.

ZALETY:

- Obsługa całkowicie bez użycia elektryczności
- Czas przestawienia na inny rodzaj paliwa – 1 minuta
- Bez szumu dmuchawy

NIEZALEŻNY:

- Od rodzaju paliwa
- Od serwisu elektronicznego

DZIŚ PELLE
- bez elektryczności -

**JUTRO
DREWNO**



SPERSONALIZOWANY DLA PAŃSTWA
PRZEZ WYSPECJALIZOWANEGO INSTALATORA
IDEALNIE ZDEFINIOWANY I UMIESZCZONY
ZGODNIE Z PROJEKTEM!

DO 18 GODZIN* CIEPŁA
W PAŃSTWA KOMINKU:

IDEALNY DO
WYMIANY: STARY – NOWY!



Bez elektryczności

Bez elektroniki

Bez mechaniki

Bez kosztownego serwisu

Zaprojektowany by trwać
przy minimum
obsługi

Różnorodna
atmosfera!



* W zależności od modelu i jego wyposażenia, od momentu zapłonu pelletu do całkowitego wychłodzenia powierzchni obudowy z kamienia. Zależy również od warunków meteorologicznych, umiejscowienia pieca, izolacji budynku,

jakości pelletu czy ciągu w przewodzie kominowym. Więcej informacji na stronie 74. Informacje prawne dostępne w aktualnych katalogach lub na naszej stronie „maxblank.pl”.

PŁOMIEŃ KOMINKA Z WODOSPADEM

Zdrowy i przyjemny klimat w domu.
Tworzy oazę spokoju i dobrobytu.



Piec z wodospadem staje się obiektem fascynacji.

ZAINSPIROWANY NATURĄ

Poczucie dobrobytu zaczyna się w domu.
Liczy się klasa i elegancja.



ATUT 5: Ogień z drewna i kaskada wody: ogrzewanie i nawilżanie.

Jakie znaczenie ma idealna wilgotność powietrza w domu?
Zbyt suche powietrze może być szkodliwe.

Modele NIAGARA i ANGEL FALLS reprezentują idealne połączenie. Ogień z pelletu lub drewna umieszczony tuż pod kaskadą wody szybko ogrzewa powietrze w pomieszczeniu. Wznoszące się rozgrzane powietrze pobiera cząsteczki wilgoci z kaskady i wchodząc w cyrkulację z powietrzem pomieszczenia poprawia jego jakość.

Jest to cyrkulacja ciągła, która dodatkowo przejmuje cząsteczki kurzu z powietrza, co jeszcze bardziej wpływa na jego jakość.

Oprócz tego, latem, kaskada wodna zmniejsza odczuwanie temperatury otoczenia. Całość ma obniżone zapotrzebowanie na prąd elektryczny a przestrzeganie Instrukcji Montażu i Obsługi zapewnia, że obieg wody pozostaje klinicznie neutralny.

Tradycja i innowacja: Odprężenie przy spektaklu płomieni i/lub kaskadzie wody.





ATUT 6: Pelletem lub drewnem.

Stworzyć atmosferę ogniem i światłem.
Czysty relaks.

Lekarstwo dla spragnionych światła?

Spektakl świetlny na wysokim poziomie.

Sezon zimowy wpływa na samopoczucie wielu ludzi. Stają się często melancholijni a czasem nawet smutni. Odczuwają zmęczenie, brak motywacji, unikają innych, zamykają się w sobie. Może być to spowodowane brakiem witaminy D lub typową dla zimy depresją, która znika w lecie.

Krótkie dni i brak promieni słonecznych zakłócają rytm naszych zegarów biologicznych. Ten brak światła powoduje zwiększoną produkcję melatoniny, tzw. hormonu snu, a w efekcie zmęczenia i brak motywacji.

Dzięki piecowi NANTES LIGHT 'N' FIRE macie Państwo możliwość nieco się „rozgrzać”. Jeśli ogień nie wystarcza, możecie Państwo zaprogramować piec tak, aby jego tylna obudowa świeciła a cały piec migał na czerwono. Jednocześnie ogień w kominku zachęci Państwa do relaksu.

Jeśli wiosna wydaje się Państwu być jeszcze zbyt daleko możecie, za pomocą pilota, wybrać kolor zielony a piec wnet rozświetli się wiosenną zielenią. Możecie Państwo wybrać również swój dowolny preferowany kolor.

A jeśli młodzi preferują atmosferę „disco” zmiana kolorów sprawi im wielką przyjemność.

***Ważna uwaga:**

Niniejszy artykuł zawiera jedynie ogólne wskazówki i nie może być użyty do celów auto-terapii. Powyższych wskazówek w żadnym wypadku nie należy traktować, jako zamiennika terapii medycznej.

Gra światła dla młodych.

Piec NANTES LIGHT 'N' FIRE – przyjemność dla purystów.

„Człowiek potrzebuje kolorów by żyć” (Le Corbusier, architekt 1887-1965)

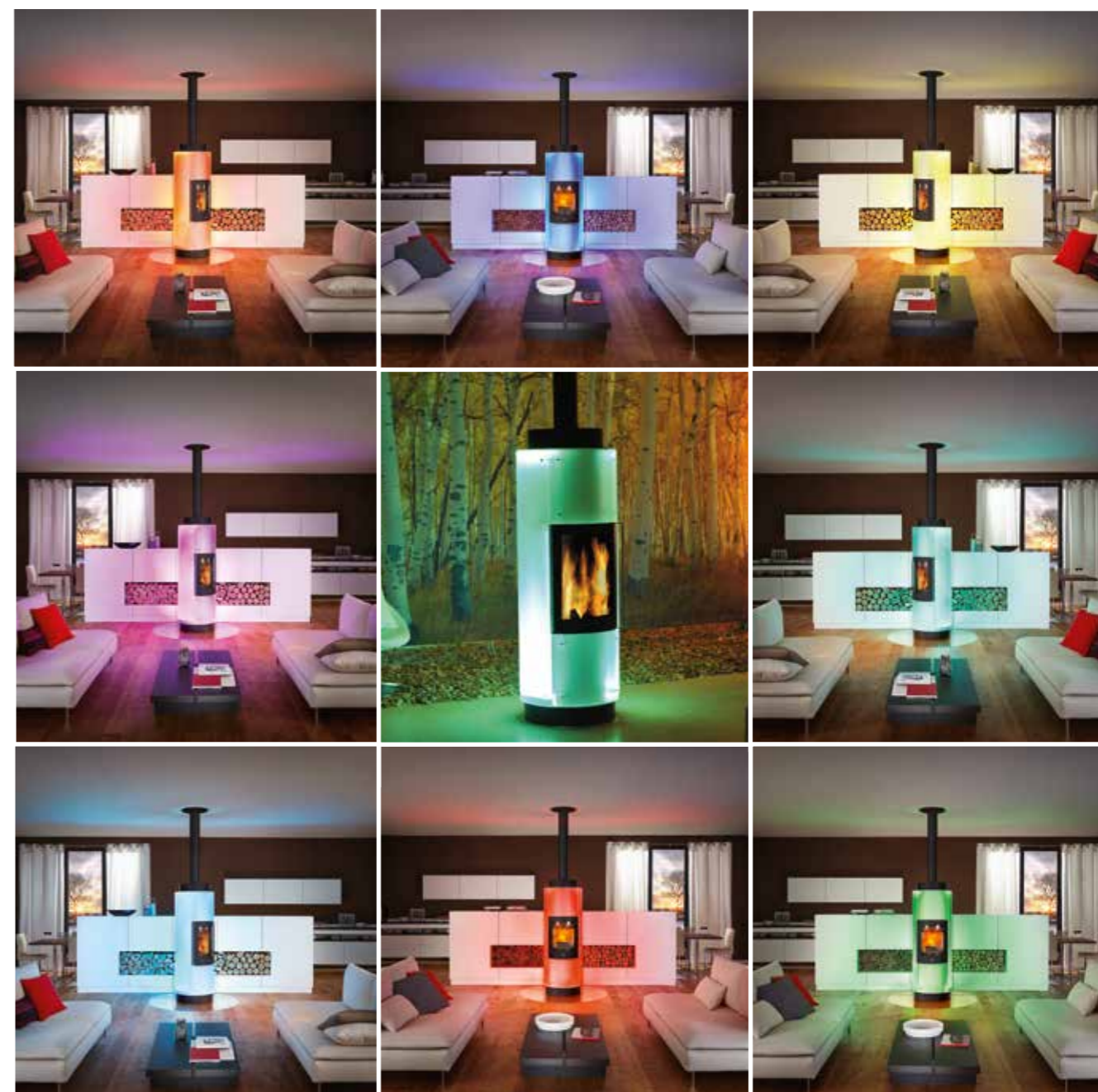

NANTES LIGHT 'N' FIRE i jego nieskończona gra światła.

PIEC RÓWNA SIĘ OSOBOWOŚĆ.

Nasza ostatnia innowacja z Państwa spersonalizowanym akcentem.

ZESTAW, KTÓRY UWODZI SZCZEGÓŁAMI

Jedyne, co muszą Państwo zrobić to wybrać idealny kolor dla swojego pieca kombi na pellet i drewno.



ATUT 7: Oczywiście tylko naturalne materiały.

Nowe udogodnienie, piec lub piec kominkowy w Państwa stylu i kolorze.

Oferujemy piece i piece kominkowe do każdego zastosowania. Od modeli wielofunkcyjnych aż po najmniejsze piecyki szwedzkie.

Każdy materiał ma swoje cechy i zalety, poczynając od pochodzenia, przez wykończenie, aż po wartość dodaną dla użytkownika. Przykładem wartości dodanej dla użytkownika może być funkcja akumulacji ciepła. Może nią być również długowieczność, połysk, struktura powierzchni, wielkość, forma, czy kolor.

Podarujcie sobie Państwo wartości dodane proponowane przez producenta pieców i pieców kominkowych Max Blank High-Quality.

Wykaz dostępnych kolorów i materiałów. Mogą wystąpić różnice w odcieniu lub strukturze. Obok kody kolorów dla dostępnych materiałów:

13			0
10			0.3
15			0.2
7.2			0.1
9			21
4			23
3			24
6			33
5.2			34
5.1			35
2.2		Państwa wybrany kolor	

◇ Numery kolorów kamienia
○ Numery kolorów kruształu

□ Numery kolorów ceramiki
○ Numery kolorów stali
○ Numery kolorów stali specjalnej

60 modeli kombi na drewno-pellet:

Trwałe i zgodne z naturą.
Stworzone by przetrwać próbę czasu.

Oddajcie się Państwo mnogości możliwości. Kolor jest najważniejszym aspektem personalizacji Państwa pieca kominkowego lub piecyka szwedzkiego, ponieważ tworzy i oddaje emocje.

Zapewnia on przede wszystkim przyjazny, ciepły i elegancki wygląd wzbogacający Państwa przestrzeń życiową.

Jednak rodzaj materiału jest równie ważny, ponieważ ten sam kolor inaczej wyglądał będzie na powierzchni stali a inaczej na powierzchni kamienia naturalnego czy szkła.

Przedstawiamy Państwu obok wykaz kolorów różnych materiałów dla Państwa kominka lub piecyka szwedzkiego. Na kolejnych stronach odnajdą Państwo prezentacje różnych materiałów i ich form.

W ten sposób każdy piec staje się wyjątkowy.

Więcej informacji na temat materiałów – patrz strona 75.

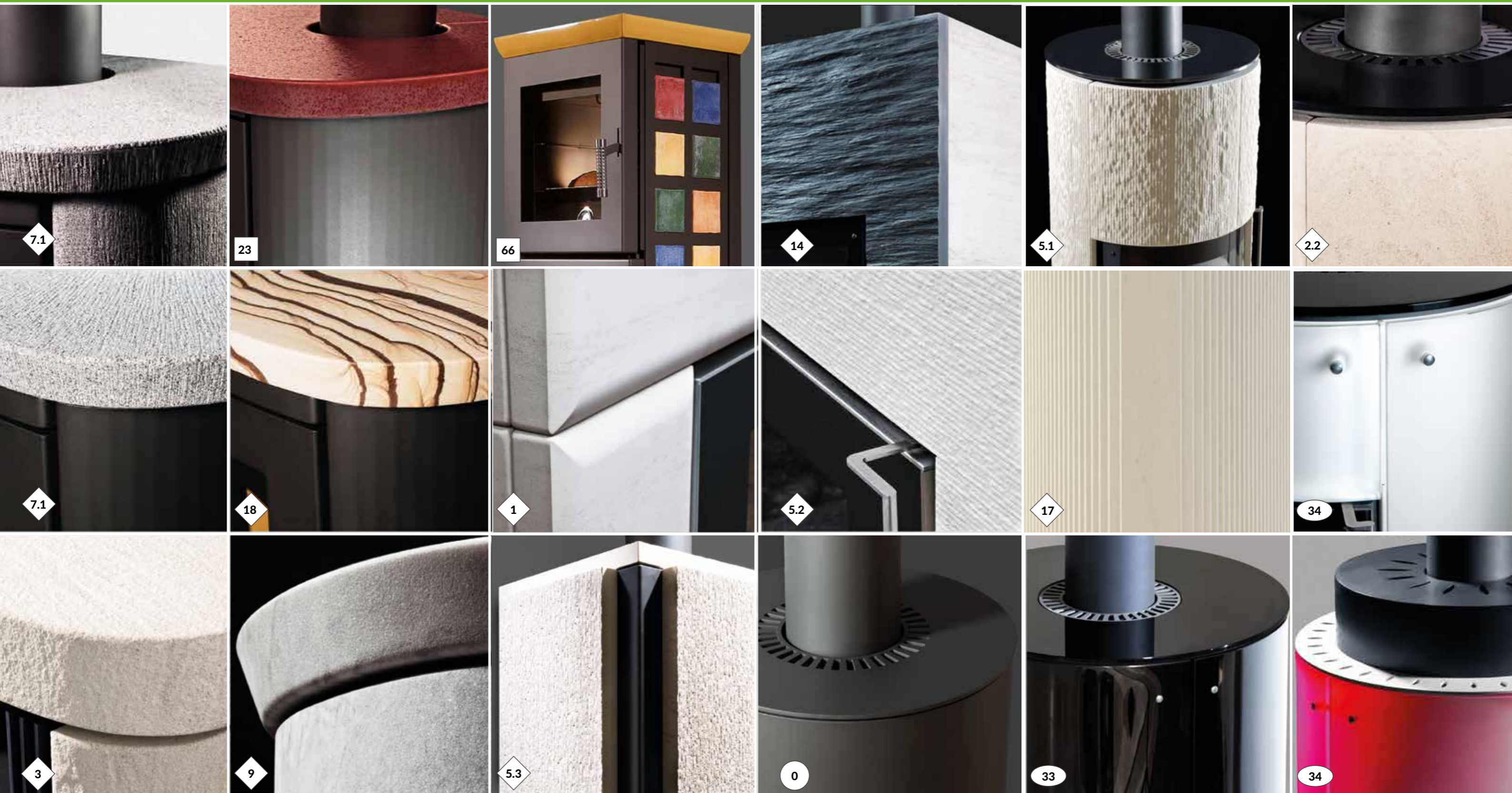

Wszystko zgodnie z Państwa smakiem:

Klasycznie lub nowocześnie, kominek lub piec kombi
 Wiele form, wiele kolorów, jedna decyzja.

Miłość od pierwszego wejrzenia:

Państwa piec na pellet i drewno
 Zrobiony dla Państwa tak, aby służyć wiele lat.

OKOŁO 50 MODELI W WIELU WARIANTACH

Mały czy duży, z obudową z klasycznej stali, kamienia naturalnego, szkła czy ceramiki.

WIELE KOMINKÓW SYSTEMOWYCH W RÓŻNYCH WARIANTACH

Stańcie się Państwo i pozostańcie niezależni z zaletami pieców kombi. Jeden rzut oka wystarczy – miłość od pierwszego wejrzenia.



ATUT 8: Dla każdego coś szczególnego.

Innowacyjna kultura spalania – wystarczy spróbować by uwierzyć. Płomień z pelletu (bez elektryczności) równie piękny, co płomień z drewna.



Jeden z najmniejszych modeli Max Blank:

Piec kombi ERFURT na drewno i pellet
Wysokość 135 x szerokość 30 x głębokość 30 cm



Dziś pellet
- bez elektryczności -



Jutro drewno

Dziś pellet
- bez elektryczności -

Jutro drewno



Jeden z największych pieców na pellet-drewno:

Kominek systemowy kombi CHUR na drewno i pellet CHUR
Wysokość 160 x szerokość 90 x głębokość 68 cm

Zarówno z małym piecykiem jak i z dużym kominkiem systemowym od Max Blank High Quality macie Państwo okazję doświadczenia zarówno tradycji tej marki jak i przyszłości:

Najwyższe wymagania dotyczące oryginalności i ekologiczności, bez kompromisu w zakresie jakości i kulturze spalania, jeśli dodacie i porównacie Państwo wszystkie te cechy to dojdziecie do wniosku, że stosunek jakości do ceny jest przyjemnie odpowiedni.

Bądźcie Państwo niezależni z paliwami odnawialnymi:

Pellet rzadko kiedy wytwarzany jest z drewna naturalnego, znacznie częściej z pozostałości i odpadów drewnianych. Dzięki piecom kombi Max Blank na drewno i pellet możecie Państwo wybrać rodzaj paliwa, który Państwu odpowiada, z racji na jego jakość, cenę i dostępność, jednocześnie pozostając niezależnymi od energii elektrycznej. Wyłącznie z piecami kombi Max Blank.

20 WAŻNYCH ARGUMENTÓW

Pozostańcie Państwo niezależni dzięki zaletom pieców kominkowych.

CECHY CHARAKTERYSTYCZNE 10 ATUTÓW

Zawsze trzeba mieć wizję rozwoju – zapewnijcie sobie Państwo jakość życia na przyszłość.



ATUT 9: Ciepło z pelletu bez dodatkowej energii.

Fakty dotyczące Państwa wymarzonych pieców.
Fakty o piecach na drewno – pellet mówią same za siebie.

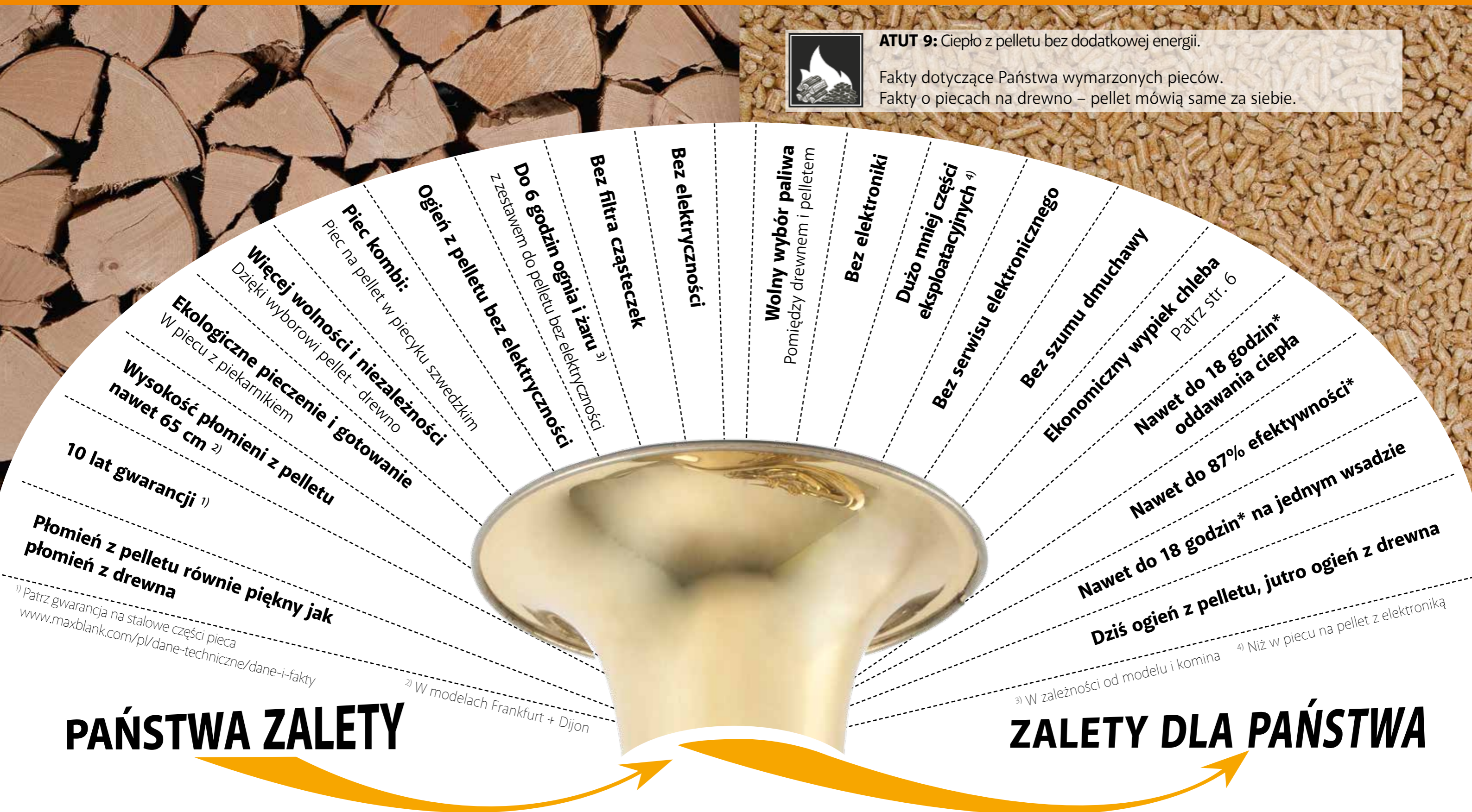

PAŃSTWA ZALETY

ZALETY DLA PAŃSTWA

CO DZIESIĘĆ ZALET TO NIE JEDNA

Od ponad 35 lat poszukujemy nowych celów, dla Państwa, zawsze awangardowych i innowacyjnych.



ATUT 10: 10 ZALET NA WAGĘ ZŁOTA!

Poniższe fakty mówią same za siebie. Tylko od Thomasa Blank – „ogień z pelletu bez elektryczności”.



Zawsze lepszy, zawsze z wizją rozwoju.



Dowód zaufania w jakości.



Niewiarygodne – proszę dotknąć!



Dobre zabezpieczenie przed podróbkami.



Najlepsi specjaliści



Wszystkie części stalowe do pieców i palenisk są produkowane wyłącznie przez Max Blank.

I DAJĄ PRZYJEMNE POCZUCIE BEZPIECZEŃSTWA

Zawsze trzeba mieć wizję rozwoju – zapewnijcie sobie Państwo jakość życia na przyszłość.

- **ATUT 1: romantyczny płomień z pelletu o wysokości do 65 cm**
Bez elektryczności, w piecu kombi na pellet lub drewno - Frankfurt + Dijon
- **ATUT 2: ogrzewanie się, odprężenie i pieczenie chleba.**
Bez elektryczności, w piecu na pellet lub drewno - Nürnberg + Bamberg + Prato + Florenz + Toulouse
- **ATUT 3: pieczenie, gotowanie i nawet do 18 godzin oddawania ciepła.**
Ogrzewanie bez elektryczności i pieczenie bez dodatkowych kosztów za energię - Odin BF
- **ATUT 4: ogrzewanie się i odprężenie nawet do 18 godzin.**
Przy jednym wsadzie drewna lub pelletu bez elektryczności - Stratos
- **ATUT 5: dobra atmosfera w domu dzięki ogniovi i wodzie.**
Poprawienie klimatu w Państwa otoczeniu dzięki ogniovi i wodzie - Niagara
- **ATUT 6: stworzenie nastroju dzięki płomieniom i kolorom.**
„Człowiek potrzebuje kolorów by żyć” (Le Corbusier, architekt 1887-1965) - Nantes L'Light 'n' Fire
- **ATUT 7: Funkcja, materiał, forma i kolor.**
Podejmijcie Państwo dobrą decyzję – piece na pellet bez elektryczności.
- **ATUT 8: 200 pieców, 20 pieców kominkowych.**
Wybierzcie Państwo swój piecyk kombi i bądźcie wolni i bardziej niezależni.
- **ATUT 9: 20 ważnych argumentów wynikających 10 zalet**
Kierunek rozwoju to piece na pellet bez elektryczności w piecach na drewno
- **ATUT 10: 6 argumentów pomocnych w podjęciu decyzji.**
Wyłącznie u Państwa dealera Max Blank